

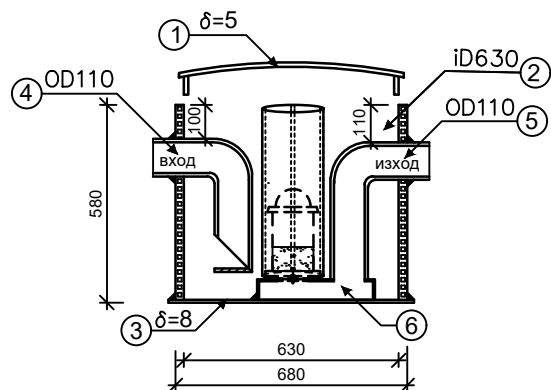

HYDROOIL - MINI NS 3 I/s

Производствено състояние



Работно състояние

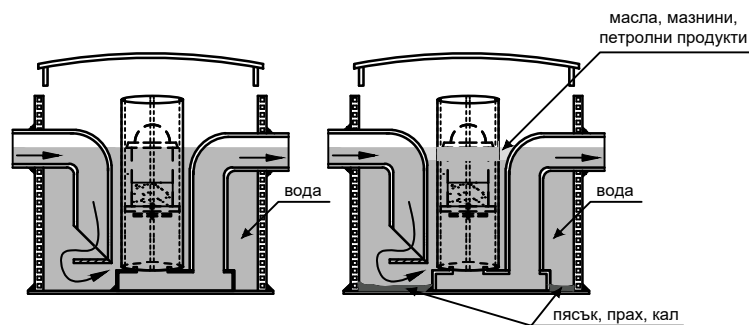

Състояние изискващо почистване

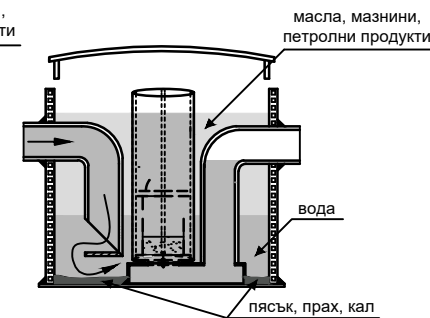

Детайл на кутия

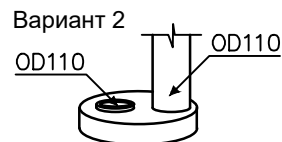
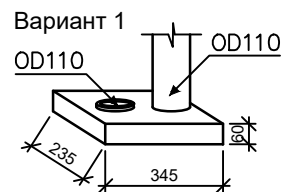

Детайл на мрежа

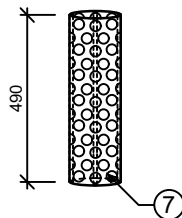

Детайл на поплавок

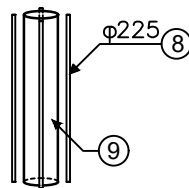

Детайл на поплавок

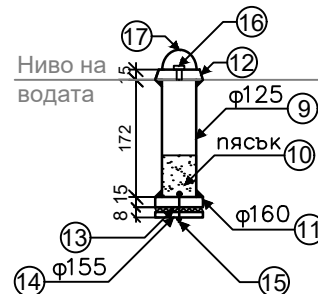

Легенда:

- | | |
|---|-----------------------|
| 1 КАПАК - РЕ | 9 Тяло на поплавка |
| 2 ТЯЛО на каломаслоуловителя - РЕ iD 630 | 10 Пясък |
| 3 ДЪНО на каломаслоуловителя | 11 Дъно на поплавка |
| 4 ВХОД РЕ OD 110 | 12 Глава на поплавка |
| 5 ИЗХОД - РЕ OD 110 | 13 Гума |
| 6 Кутия | 14 Шайба РЕ |
| 7 Мрежа за филтрация и пречистване, на водата | 15 Болт и гайка |
| 8 Направляващи пръти | 16 Болт, гайка и гума |
| | 17 Дръжка на поплавка |